

MorphyRichards

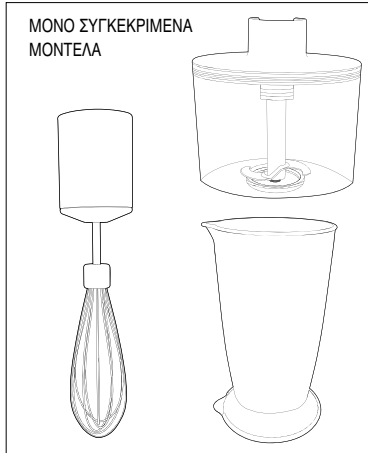

Μπλέντερ Χειρός Πλήρους Ελέγχου
Διαβάστε και φυλάξτε τις παρούσες οδηγίες χρήσης

GR

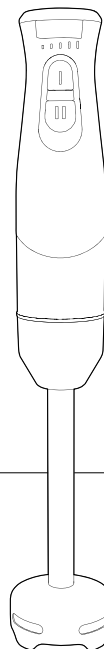

morphyrichards.com



Υγεία και Ασφάλεια

Η χρήση οποιασδήποτε ηλεκτρικής συσκευής επιβάλλει την τήρηση των παρακάτω απλών κανόνων ασφαλείας.
Διαβάστε τις παρούσες οδηγίες προσεκτικά, προτού χρησιμοποιήσετε το προϊόν.

- **ΠΡΟΕΙΔΟΠΟΙΗΣΗ: Τυχόν λανθασμένη χρήση της συσκευής ενδέχεται να προκαλέσει τραυματισμό.**
- Η παρούσα συσκευή ενδείκνυται προς χρήση από άτομα με μειωμένες σωματικές, αισθητηριακές ή διανοητικές ικανότητες ή από άτομα με έλλειψη εμπειρίας και γνώσης, εφόσον επιβλέπονται ή έχουν εκπαιδευτεί στην ασφαλή χρήση της συσκευής και κατανοούν τους σχετιζόμενους κινδύνους.
- Τα παιδιά δεν πρέπει να παίζουν με τη συσκευή.
- Η παρούσα συσκευή δεν θα πρέπει να χρησιμοποιείται από παιδιά.
- Κρατήστε τη συσκευή και το καλώδιό της μακριά από παιδιά.
- Μην αναμειγνύετε για περισσότερο από τα χρονικά διαστήματα τα οποία συνιστώνται στην ενότητα «Χρήση».
- Όσον αφορά τη συντήρηση και τον καθαρισμό, ανατρέξτε στην ενότητα «Φροντίδα και Καθαρισμός».
- Να αποσυνδέετε τη συσκευή πάντοτε από την παροχή ρεύματος, αν την αφήνετε χωρίς επίβλεψη, καθώς και πριν από τη συναρμολόγηση, την αποσυναρμολόγηση ή τον καθαρισμό.
- Αποφύγετε την επαφή με κινούμενα μέρη. Κρατήστε τα χέρια, τα μαλλιά, τον ρουχισμό και τα σκεύη μακριά από τα εξαρτήματα λεπίδων κατά τη διάρκεια λειτουργίας, προκειμένου να αποφευχθεί τυχόν τραυματισμός ή και πρόκληση βλάβης στη συσκευή.
- Εάν το καλώδιο τροφοδοσίας έχει υποστεί ζημιά, θα πρέπει να αντικατασταθεί από τον κατασκευαστή, τον αντιπρόσωπό του ή από εξίσου ειδικευμένα άτομα, προς αποφυγή κινδύνου.

Επιπλέον, παρέχουμε τις ακόλουθες συμβουλές ασφαλείας.

Τοποθεσία

- Μη χρησιμοποιείτε τη συσκευή σε εξωτερικούς χώρους ή στο μπάνιο.
- Τοποθετείτε πάντοτε τη συσκευή σας μακριά από την άκρη της επιφάνειας εργασίας.

Καλώδιο τροφοδοσίας

- Μην αφήνετε το καλώδιο τροφοδοσίας να κρέμεται από την άκρη του πάγκου εργασίας, όπου θα μπορούσε να το φτάσει ένα παιδί.
- Μην αφήνετε το καλώδιο τροφοδοσίας να διέρχεται από ανοιχτό χώρο π.χ. μεταξύ μιας πρίζας χαμηλού ύψους και ενός τραπεζιού.
- Μην αφήνετε το καλώδιο τροφοδοσίας να διέρχεται πάνω από ηλεκτρική κουζίνα ή άλλη θερμή επιφάνεια που ενδέχεται να προκαλέσει ζημιά στο καλώδιο.
- Το καλώδιο τροφοδοσίας θα πρέπει να εκτείνεται από την πρίζα έως τη μονάδα βάσης, χωρίς να είναι τεντωμένο στα σημεία σύνδεσης του.

Προσωπική ασφάλεια

- Θα πρέπει να λαμβάνεται μέριμνα κατά τη διάρκεια χειρισμού των αιχμηρών λεπίδων κοψίματος καθώς και κατά τη διάρκεια καθαρισμού.

Περαιτέρω συστάσεις ασφαλείας

- Μη χρησιμοποιείτε τη συσκευή για οποιαδήποτε άλλη χρήση εκτός από τον προοριζόμενο σκοπό της.

Ασφάλεια σε σχέση με το συγκεκριμένο προϊόν

- **ΠΡΟΕΙΔΟΠΟΙΗΣΗ:** Οι λεπίδες του μπλέντερ είναι εξαιρετικά αιχμηρές. Χειριστείτε το με προσοχή κατά τη χρήση και τον καθαρισμό.
- Προσέχετε ενώ αναμινύεται καυτό υγρό.

Ηλεκτρικές προδιαγραφές

Ελέγξτε εάν η τάση η οποία αναγράφεται στην πινακίδα τεχνικών χαρακτηριστικών της συσκευής σας αντιστοιχεί στην ηλεκτρική παροχή της οικίας σας, η οποία θα πρέπει να είναι εναλλασσόμενου ρεύματος (A.C.).

Στην περίπτωση που η ασφάλεια του βύσματος τροφοδοσίας χρειαστεί αντικατάσταση, αντικαταστήστε τη με ασφάλεια ίδιων τεχνικών χαρακτηριστικών με την αρχική.

Εισαγωγή

Σας ευχαριστούμε για την πρόσφατη αγορά του παρόντος Μπλέντερ Χειρός Πλήρους Ελέγχου της Morphy Richards.

Διαβάστε επιμελώς τις οδηγίες χρήσης του Μπλέντερ Χειρός Πλήρους Ελέγχου πριν από τη χρήση.

Θυμηθείτε να επισκεφθείτε τη διαδικτυακή τοποθεσία www.morphyrichards.co.uk, προκειμένου να καταχωρήσετε τη διετή εγγύηση του προϊόντος σας.

Περιεχόμενο

Υγεία και Ασφάλεια	2
Εισαγωγή	3
Επισκόπηση Προϊόντος	4
Χαρακτηριστικά	7
Πριν από την Πρώτη Χρήση	7
Χρησιμοποιώντας το Μπλέντερ Χειρός σας	7
Χρησιμοποιώντας το Μπολ Τεμαχισμού σας (μόνο ορισμένα μοντέλα)	7
Χρησιμοποιώντας τον Αυγοδάρτη σας (μόνο ορισμένα μοντέλα)	7
Κατάλληλα Φαγητά	8
Εξαρτήματα	8
Χρήση	8
Υποδείξεις και Συμβουλές	8
Φροντίδα και Καθαρισμός	9
Επικοινωνήστε Μαζί Μας	9
Εγγύηση	10

GR

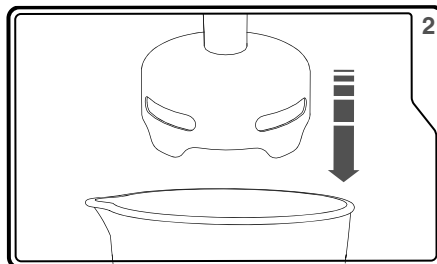
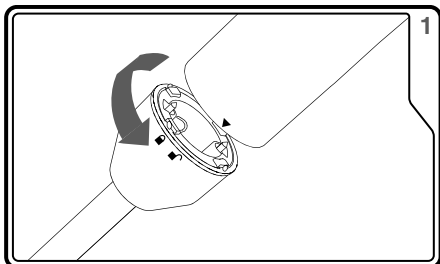
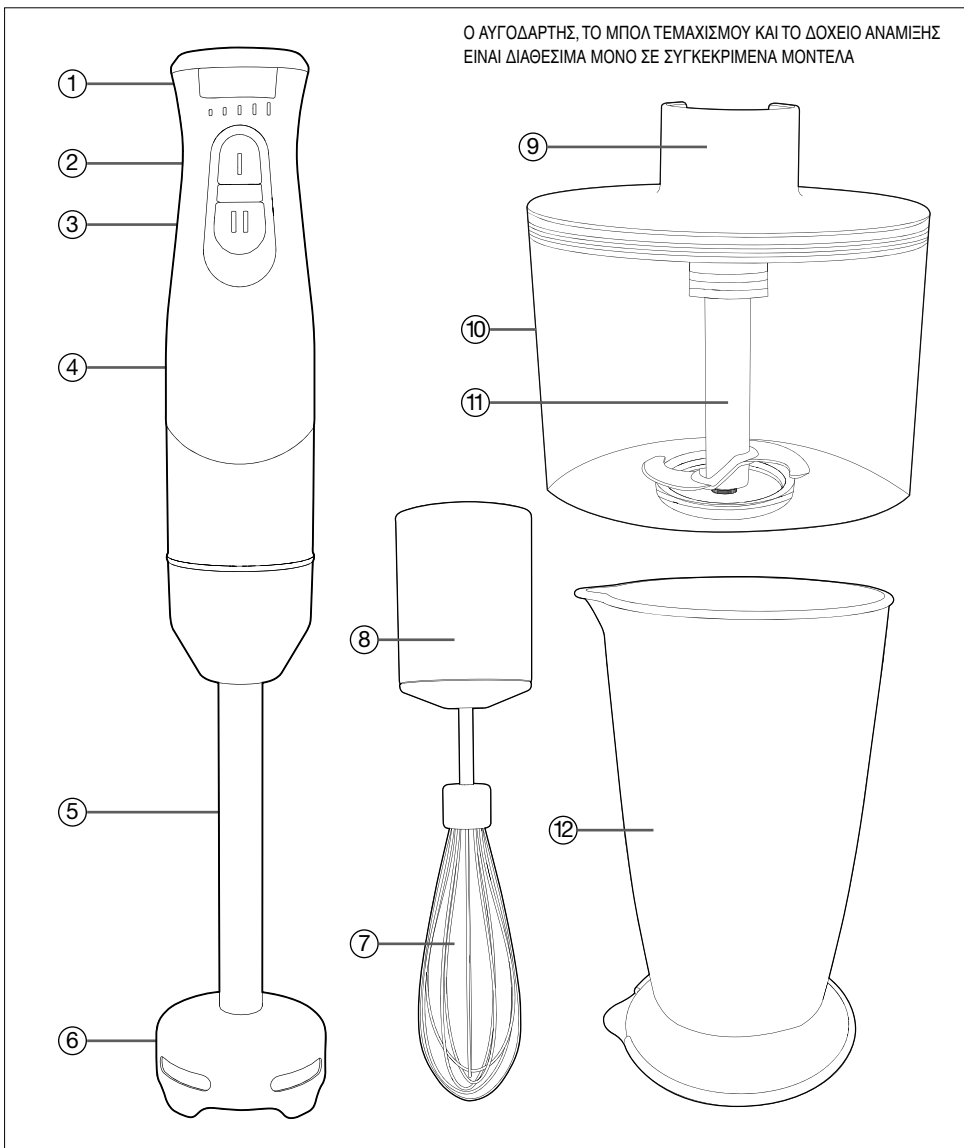

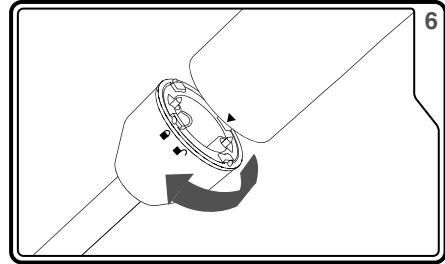
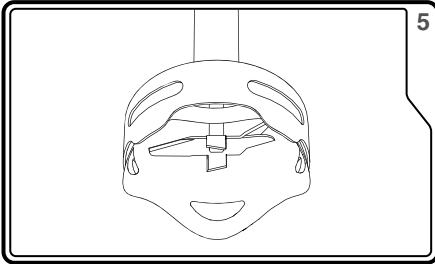
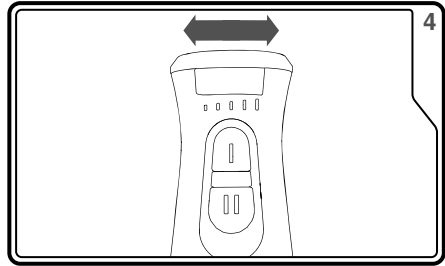
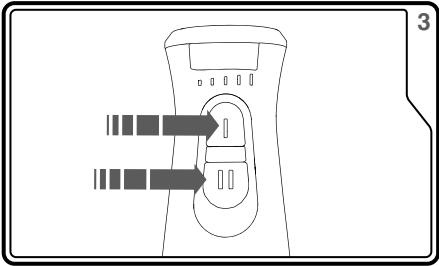

GR

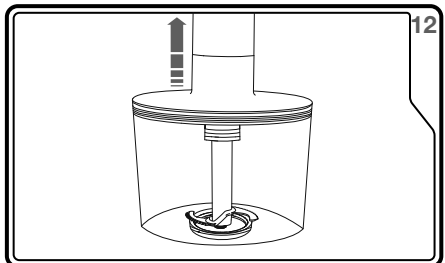
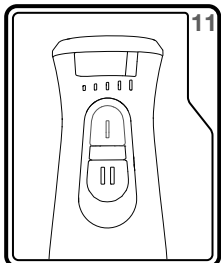
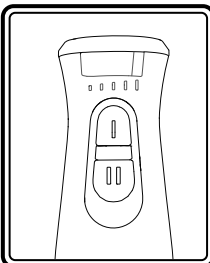
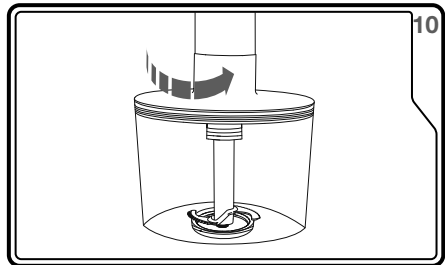
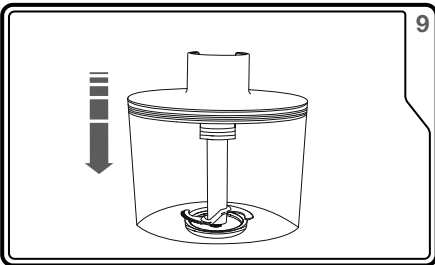
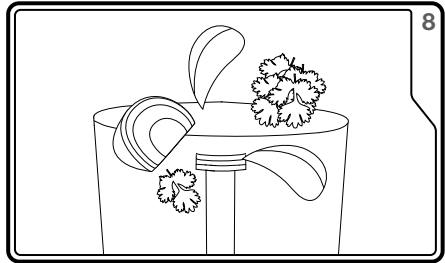
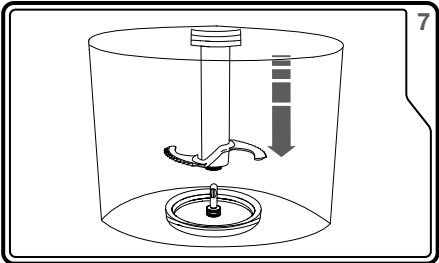

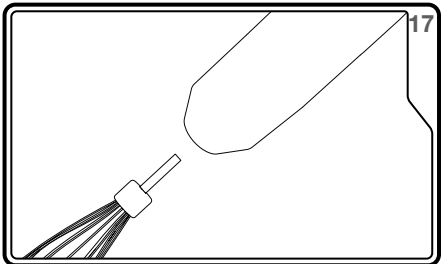
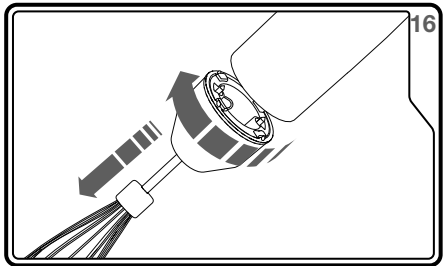
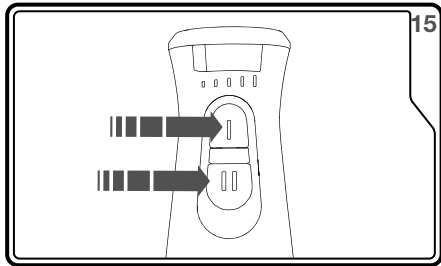
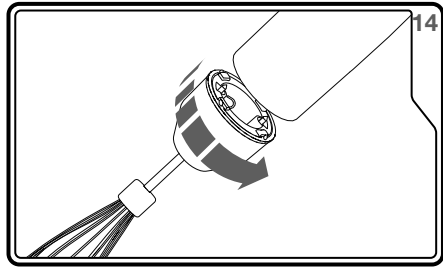
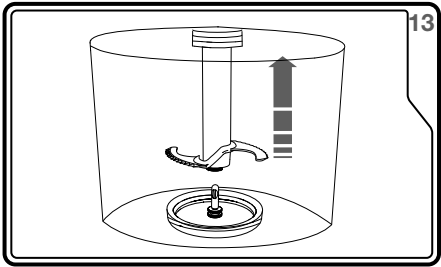

Χαρακτηριστικά

- (1) Ρυθμίσεις Ταχύτητας
- (2) Σκανδάλη (χρήση με τη ρύθμιση ταχύτητας I)
- (3) Τούρμπο (Μέγιστη Ταχύτητα)
- (4) Κύρια Μονάδα
- (5) Προέκταση Αναδευτήρα
- (6) Λεπίδα/Προστατευτικό περιβλήμα
- (7) Αυγοδάρτης
- (8) Μηχανισμός Μετάδοσης Αυγοδάρτη
- (9) Καπάκι Ανάδευσης Μπολ Τεμαχισμού
- (10) Μπολ Τεμαχισμού
- (11) Λεπίδα Τεμαχισμού
- (12) Δοχείο Ανάδευσης

Πριν από την Πρώτη Χρήση - Καθαρισμός

- Αναφερθείτε στην ενότητα Φροντίδα και Καθαρισμός.

Χρησιμοποιώντας το Μπλέντερ Χειρός σας

- 1** Συνδέστε την Κύρια Μονάδα (4) στην Προέκταση Αναδευτήρα (5) και περιστρέψτε αριστερόστροφα προκειμένου να ασφαλίσει στη θέση της.
- 2** Τοποθετήστε την Προέκταση Αναδευτήρα (5) εντός του φαγητού το οποίο πρόκειται να αναμιχθεί. Μπορείτε να χρησιμοποιήσετε το παρεχόμενο Δοχείο Ανάδευσης (12) για την ανάμιξη (μόνο συγκεκριμένα μοντέλα).
- 3** Πατήστε τη Σκανδάλη (2) ή το Τούρμπο (3) προκειμένου να ξεκινήσει η ανάμιξη.
- 4** Μπορείτε να προσαρμόσετε τις Ρυθμίσεις Ταχύτητας (1), ενώ χρησιμοποιείτε τη Σκανδάλη (2). Υπάρχουν 5 διαφορετικές ταχύτητες. Χρησιμοποιήστε το Τούρμπο (3) για σύντομες κινήσεις σε μέγιστη ταχύτητα.
- 5** Πατήστε τη Σκανδάλη (2) ή το Τούρμπο (3) προκειμένου να σταματήσει. Αφήστε τη Λεπίδα (6) να επιβραδυνθεί και να σταματήσει **ΠΡΟΤΟΥ** αφαιρέσετε το Μπλέντερ Χειρός σας από το φαγητό.
- 6** Αποσυνδέστε την Κύρια Μονάδα (4) από την πρίζα και περιστρέψτε τη δεξιόστροφα προκειμένου να αφαιρέσετε την Προέκταση Αναδευτήρα (5) από την Κύρια Μονάδα (4) για καθαρισμό.

Χρήση του Μπολ Τεμαχισμού σας

(μόνο σε συγκεκριμένα μοντέλα)

- 7** **Εισαγάγετε** τη Λεπίδα Τεμαχισμού (11) ΠΡΟΣΕΚΤΙΚΑ εντός του Δοχείου Τεμαχισμού (10).
 - ΠΡΟΕΙΔΟΠΟΙΗΣΗ: Οι λεπίδες είναι αιχμηρές.**
 - 8** Τοποθετήστε τα τρόφιμα που επιθυμείτε να τεμαχίσετε εντός του Μπολ Τεμαχισμού (10). Μη γεμίσετε περισσότερο από το μισό.
 - 9** Πιέστε το Καπάκι Ανάδευσης Μπολ Τεμαχισμού (9) πάνω στο Μπολ Τεμαχισμού (10). Πιέστε το για να ασφαλίσει στη θέση του.
 - 10** Συνδέστε την Κύρια Μονάδα (4) στο Καπάκι. Η Κύρια Μονάδα (4) θα ασφαλίσει στο Καπάκι Ανάδευσης Μπολ Τεμαχισμού (9) για λόγους ασφαλείας.
 - 11** Επιλέξτε μια υψηλή ταχύτητα από τις Ρυθμίσεις Ταχύτητας (1) και κρατήστε πατημένη τη Σκανδάλη (2) προκειμένου να ξεκινήσει. Μην ανοίγετε το Καπάκι κατά τη διάρκεια λειτουργίας.
 - 12** Αφήστε το Μπλέντερ Χειρός να σταματήσει εντελώς, προτού αποσυνδέσετε την Κύρια Μονάδα (4). Μπορείτε επίσης να αφαιρέσετε την Κύρια Μονάδα (4) και το Καπάκι Ανάδευσης Μπολ Τεμαχισμού (9) ταυτόχρονα. Ανασηκώστε προς τα έξω για να τα αφαιρέσετε.
 - 13** **Αφαιρέστε** τη Λεπίδα Τεμαχισμού (11) ΠΡΟΣΕΚΤΙΚΑ, προτού αδειάσετε το φαγητό από το μπολ.
- ## Χρήση του Αυγοδάρτη σας
- (μόνο σε συγκεκριμένα μοντέλα)
- 14** Πιέστε τον Αυγοδάρτη (7) και περιστρέψτε τον αριστερόστροφα πάνω στην Κύρια Μονάδα (4).
 - 15** Μπορείτε να προσαρμόσετε τις Ρυθμίσεις Ταχύτητας, ενώ χρησιμοποιείτε τη Σκανδάλη (2) ή (3). Χρησιμοποιήστε τη Σκανδάλη Μέγιστης Ταχύτητας για σύντομες κινήσεις μέγιστης ισχύος.
 - 16** Αποσυνδέστε το Μπλέντερ Χειρός σας από την πρίζα. Περιστρέψτε δεξιόστροφα και αφαιρέστε τον Αυγοδάρτη (7) για καθαρισμό.
 - 17** Ο Αυγοδάρτης (7) είναι αποσπώμενος από τον Μηχανισμό Μετάδοσης (8). Για τον καθαρισμό, τραβήξτε τον προς τα έξω προκειμένου να τον αφαιρέσετε. Για να τον επαναποθετήσετε, σπρώξτε τον πάλι στη θέση του, διασφαλίζοντας προς οι οπές εφαρμόζουν.

GR

Κατάλληλα Φαγητά

- Οι ποσότητες που αναγράφονται παρακάτω θα πρέπει να χρησιμοποιούνται ως οδηγός.
- Το Μπολ Τεμαχισμού (10) δεν θα πρέπει να γεμίζεται πέραν του ήμισυ της χωρητικότητάς του.

Εξάρτημα	Φαγητό	Ταχύτητα	Χρόνος
• Προέκταση Αναδευτήρα	• Σούπα ή Σάλτσα	• 3	• 40-60 δευτερόλεπτα
• Προέκταση Αναδευτήρα	• Μιλκσέικ	• 3	• 20-30 δευτερόλεπτα
• Αυγοδάρτης	• Σαντιγί	• 5	• 90 δευτερόλεπτα
• Αυγοδάρτης	• Ασπράδια Αυγών	• 5	• 60-90 δευτερόλεπτα- ανατρέξτε στις συνταγές
• Μπολ Τεμαχισμού	• Κρεμμύδι	• 4	• 5-10 δευτερόλεπτα
• Μπολ Τεμαχισμού	• Καρότο	• 4	• 5-15 δευτερόλεπτα
• Μπολ Τεμαχισμού	• Βότανα	• 4	• 5-15 δευτερόλεπτα
• Μπολ Τεμαχισμού	• Βραστό Μοσχαρί	• 5	• 25-30 δευτερόλεπτα
• Μπολ Τεμαχισμού	• Ξηροί Καρποί	• 5	• 15-20 δευτερόλεπτα

Εξαρτήματα

Προέκταση Αναδευτήρα (5)

- Η Προέκταση Αναδευτήρα (5) είναι σχεδιασμένη για φαγητά με υφή πουρέ, όπως σούπες, σάλτσες, μιλκσέικ, παχύρρευστα ποτά ή παιδικές τροφές.
- Η Προέκταση Αναδευτήρα (5) δεν είναι κατάλληλη για άλεση σκληρών αντικειμένων όπως οι κόκκοι καφέ ή ο πάγος.

Μπολ Τεμαχισμού (10)

- Το Μπολ Τεμαχισμού (10) είναι κατάλληλο για τεμαχισμό ξηρών καρπών, λαχανικών, κρέατος, βοτάνων, βραστών αυγών και αποξηραμένου ψωμιού. Το Μπολ Τεμαχισμού (10) θα πρέπει να χρησιμοποιείται σε υψηλότερες ταχύτητες για βέλτιστη απόδοση.

Αυγοδάρτης (7)

- Ο Αυγοδάρτης (7) είναι ιδανικός για κτύπημα κρέμας ή αυγών.
- Δεν είναι κατάλληλος για σκληρότερα μίγματα όπως η ζύμη ψωμιού ή τα μίγματα κέικ.

Χρήση

- **ΠΡΟΕΙΔΟΠΟΙΗΣΗ:** Το Μπλέντερ Χειρός σας είναι σχεδιασμένο για διακεκομμένη χρήση. Μην το χρησιμοποιείτε συνεχόμενα για περισσότερο από 60 δευτερόλεπτα. Αφήστε το να κρυώσει για ένα ελάχιστο χρονικό διάστημα 5 λεπτών πριν από περαιτέρω χρήση.

Υποδείξεις και Συμβουλές

- Όταν ανακατεύετε φαγητά με ισχυρό χρώμα (π.χ. καρότα), ενδέχεται να αποχρωματιστούν πλαστικά τμήματα της συσκευής. Σκουπίστε με λάδι μαγειρέματος προκειμένου να καθαρίσετε τυχόν αποχρωματισμένα τμήματα. Πλύνετε ενδελεχώς με καυτό σαπουνόνερο πριν από την επόμενη χρήση.
- Όταν ανακατεύετε χρησιμοποιώντας την Προέκταση Αναδευτήρα (5), εκκινήστε τη διαδικασία εισάγοντας την Προέκταση Αναδευτήρα (5) εντός των συστατικών. Αυτό θα διασφαλίσει πως το σύνολο των συστατικών θα τραβηχτούν εντός της Λεπίδας (6) προκειμένου να επεξεργαστούν. Περιστρέψτε την Προέκταση Αναδευτήρα (5) απαλά, κινώντας την προς τα επάνω και προς τα κάτω εντός των συστατικών. Συνεχίστε την εν λόγω κίνηση έως ότου το μίγμα αποκτήσει την επιθυμητή συνοχή. Μην την απομακρύνετε από το υγρό ενώ η Λεπίδα (6) βρίσκεται εν κινήσει.
- Μην ανασκάνετε εντελώς την Προέκταση Αναδευτήρα (5) εκτός του μίγματος ενώ βρίσκεται σε λειτουργία, καθώς ενδέχεται να προκληθεί πιτσιλισμα.
- Ενώ χρησιμοποιείτε το Μπολ Τεμαχισμού (10), ενδεχομένως να χρειαστεί να ξύσετε τα πλάινα τοιχώματα του μπολ προς τα κάτω, χρησιμοποιώντας μια σπάτουλα σιλικόνης, κατά το ενδιάμεσο της διαδικασίας ανάμειξης.

Φροντίδα και Καθαρισμός

- **ΠΡΟΕΙΔΟΠΟΙΗΣΗ:** Πάντοτε να αποσυνδέετε την συσκευή από την πρίζα πριν από τον καθαρισμό και τη συντήρησή.
- **ΠΡΟΕΙΔΟΠΟΙΗΣΗ:** Να χειρίζεστε τις λεπίδες με προσοχή καθώς είναι αιχμηρές.
- Καθαρίστε την Κύρια Μονάδα (4) χρησιμοποιώντας ένα υγρό πανί και στεγνώστε όλα τα εξαρτήματα ενδεδειχώς.
- **ΠΡΟΕΙΔΟΠΟΙΗΣΗ:** Ποτέ μη βυθίζετε την Κύρια Μονάδα (4) εντός νερού ή εντός οποιοδήποτε άλλου υγρού.
- Η Προέκταση Αναδευτήρα (5) δεν θα πρέπει να βυθίζεται σε νερό. Βυθίζετε μόνο τη Λεπίδα/το Προστατευτικό περιβλήμα (6).
- Ο Αυγοδάρτης (7), το Μπολ Τεμαχισμού (10), η Λεπίδα/το Προστατευτικό περιβλήμα (6) και το Δοχείο Ανάδευσης (12) μπορούν να πλυθούν με καυτό σαπουνόνερο. **Να είστε προσεκτικοί με την αιχμηρή λεπίδα.**
- Το Καπάκι Ανάδευσης Μπολ Τεμαχισμού (9) και ο Μηχανισμός Μετάδοσης Αυγοδάρτη (8) δεν θα πρέπει να βυθίζονται σε νερό, ενώ το εσωτερικό τμήμα του Καπακιού Ανάδευσης του Μπολ Τεμαχισμού (9) θα πρέπει να πλένεται στο χέρι.
- Καθαρίστε τον Μηχανισμό Μετάδοσης Αυγοδάρτη (8) χρησιμοποιώντας ένα υγρό πανί και στεγνώστε όλα τα εξαρτήματα ενδεδειχώς.

GR

Επικοινωνία

Γραμμή Βοήθειας

Αν προκύψει οποιοδήποτε πρόβλημα με την συσκευή σας, επικοινωνήστε με την Γραμμή Βοήθειας. Κατά πάσα πιθανότητα η βοήθεια μας θα είναι πιο αποτελεσματική σε σχέση με το κατάστημα από το οποίο αγοράσατε την συσκευή.

Παρακαλούμε όταν μας τηλεφωνήσετε να έχετε διαθέσιμα το όνομα του προϊόντος, τον αριθμό μοντέλου και τον σειριακό αριθμό, για να μας βοηθήσετε να διαχειριστούμε το αίτημα σας ταχύτερα.

Μιλήστε Μαζί Μας

Σε περίπτωση που έχετε ερωτήσεις ή σχόλια, ή θέλετε ενδεχομένως να λάβετε υπέροχες συμβουλές ή ιδέες συνταγών για να αξιοποιήσετε τα προϊόντα σας στο έπακρο, συνδεθείτε μαζί μας διαδικτυακά:

Ιστολόγιο:	www.morphyrichards.co.uk/blog
Facebook:	www.facebook.com/morphyrichardsuk
Twitter:	@loveyourmorphy
Ιστοσελίδα:	www.morphyrichards.com

Η ΔΙΕΘΝΗΣ διετής εγγύηση

Η συσκευή αυτή καλύπτεται από διετή εγγύηση επιδιόρθωσης ή αντικατάστασης.

Πρέπει να φυλάξετε την απόδειξη λιανικής πώλησης ως απόδειξη αγοράς. Συρράψτε την απόδειξη στο οπισθόφυλλο του παρόντος εγχειριδίου για μελλοντική αναφορά.

Σε περίπτωση βλάβης του προϊόντος, πρέπει να παρέχετε τις παρακάτω πληροφορίες. Οι αριθμοί αυτοί αναγράφονται στη βάση του προϊόντος.

Αριθμός μοντέλου
Αριθμός σειράς

Όλα τα προϊόντα Morphy Richards υποβάλλονται μεμονωμένα σε ελέγχους πριν από την παράδοσή τους από το εργοστάσιο. Εάν μια συσκευή αποδειχτεί ελαττωματική εντός 28 ημερών από την αγορά, θα πρέπει να επιστραφεί στο κατάστημα πώλησης για αντικατάσταση.

Εάν η βλάβη εμφανιστεί ύστερα από 28 ημέρες και εντός 24 μηνών από την αρχική αγορά, θα πρέπει να επικοινωνήσετε με τον τοπικό αντιπρόσωπο αναφέροντας τον αριθμό μοντέλου και τον αριθμό σειράς που αναγράφονται στο προϊόν ή να στείλετε μια επιστολή στον τοπικό αντιπρόσωπο στις διευθύνσεις που αναφέρονται.

Θα σας ζητηθεί να επιστρέψετε το προϊόν (σε ασφαλή και κατάλληλη συσκευασία) μαζί με αντίγραφο της απόδειξης αγοράς στην παρακάτω διεύθυνση.

Εφόσον δεν συντρέχει λόγος εξαιρέσης, όπως ορίζεται παρακάτω (1-9), η ελαττωματική συσκευή στη συνέχεια επισκευάζεται ή αντικαθίσταται και αποστέλλεται συνήθως εντός 7 εργάσιμων ημερών από την παραλαβή.

Αν για οποιονδήποτε λόγο το προϊόν αντικατασταθεί κατά τη διάρκεια της διετούς εγγύησης, η περίοδος εγγύησης του καινούριου προϊόντος υπολογίζεται από την ημερομηνία της αρχικής αγοράς. Συνεπώς, είναι σημαντικό να φυλάξετε την αρχική απόδειξη ή τιμολόγιο, να δηλώσετε την ημερομηνία της αρχικής αγοράς.

Για να πληρούνται οι προϋποθέσεις διετούς εγγύησης, η συσκευή θα πρέπει να έχει χρησιμοποιηθεί σύμφωνα με τις οδηγίες του κατασκευαστή. Για παράδειγμα, θα πρέπει να εκτελείται αφαλάτως της συσκευής και τα φίλτρα να διατηρούνται καθαρά σύμφωνα με τις οδηγίες που παρέχονται.

Ο τοπικός διανομέας δεν φέρει καμία ευθύνη όσον αφορά στην αντικατάσταση ή την επισκευή των προϊόντων στο πλαίσιο της εγγύησης εάν:

- 1 Η βλάβη έχει προκληθεί ή οφείλεται σε ακούσια χρήση, κακή χρήση, αμέλεια ή χρήση αντίθετη προς τις συστάσεις του κατασκευαστή ή εάν η βλάβη έχει προκληθεί από υπέρταση ή κατά τη διάρκεια μεταφοράς.
- 2 Η συσκευή έχει χρησιμοποιηθεί σε παροχή τάσης διαφορετική από αυτήν που αναγράφεται στα προϊόντα.
- 3 Έχουν εκτελεστεί επισκευές από άλλα άτομα, πέρα από το προσωπικό συντήρησης που διαθέτουμε (ή τον εξουσιοδοτημένο αντιπρόσωπο).

- 4 Η συσκευή έχει χρησιμοποιηθεί για ενοίκιαση ή μη οικιακή χρήση.
- 5 Η συσκευή αγοράστηκε μεταχειρισμένη.
- 6 Ο τοπικός διανομέας δεν είναι υπεύθυνος για την εκτέλεση εργασιών συντήρησης στο πλαίσιο της εγγύησης.
- 7 Από την εγγύηση εξαιρούνται αναλώσιμα είδη, όπως σακούλες, φίλτρα και γυάλινες καράφες.
- 8 Οι μπαταρίες και τυχόν ζημιές από διαρροή δεν καλύπτονται από την εγγύηση.
- 9 Τα φίλτρα δεν καθαρίστηκαν και αντικαταστάθηκαν σύμφωνα με τις οδηγίες.

Η παρούσα εγγύηση δεν παραχωρεί άλλα δικαιώματα εκτός από αυτά που αναφέρονται ρητά παραπάνω και δεν καλύπτει τυχόν αξιώσεις για επακόλουθη απώλεια ή ζημία. Η εγγύηση παρέχεται ως πρόσθετη παροχή και δεν επηρεάζει τα νομοθετικά κατοχυρωμένα δικαιώματά σας ως καταναλωτές.



- ☞ Τα προϊόντα Morphy Richards προορίζονται αποκλειστικά για οικιακή χρήση.
Δείτε περιορισμούς χρήσης κάτω από την κεφαλίδα Τοποθέτηση στις Σημαντικές οδηγίες ασφαλείας.
Η Morphy Richards ακολουθεί πολιτική συνεχούς βελτίωσης της ποιότητας των προϊόντων και του σχεδιασμού.
Ως εκ τούτου, η εταιρεία διατηρεί το δικαίωμα τροποποίησης των προδιαγραφών των μοντέλων της ανά πάσα στιγμή.
Δεν εντοπίστηκε ιός στο παρόν εισερχόμενο μήνυμα.

Service Center:

Thetaco Traders,
Aradhippou Industrial Area,
Larnaka, Cyprus
T : 24-532220 or 24-531720
F : 24-532221



- ☞ Για ηλεκτρικά προϊόντα τα οποία διατίθενται εντός της Ευρωπαϊκής Κοινότητας.
Τα ηλεκτρικά προϊόντα, όταν λήξει η διάρκεια ζωής τους, δεν πρέπει να απορρίπτονται στα οικιακά απορρίββατα.
Ανακυκλώστε τα προϊόντα, εφόσον υπάρχουν οι κατάλληλες εγκαταστάσεις.
Επικοινωνήστε με τις τοπικές αρχές ή το κατάστημα λιανικής πώλησης σχετικά με τις διαδικασίες ανακύκλωσης στη χώρα σας.

MorphyRichards

FP402060MGR Rev 1 03/22

morphyrichards.com